



TEMPUR® SPRING BOX BRUGSANVISNING



Før du samler Spring Box, skal du bruge:

- 1) Tempur brugsanvisning
- 2) Skruetrækker
- 3) To personer til at samle gavlen

Dette følger med Spring Box:

TILLYKKE MED DIT TEMPUR® KØB.

Dette er en brugsanvisning til TEMPUR® Spring Box. Vi håber, du nyder dit produkt ligeså meget, som vi nød at designe det.

Sengebund



Ben

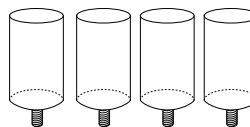

Madrasstoppere*

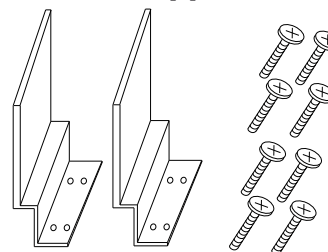

* Madrasstoppere medfølger kun til Spring Box Adjustable

** Gavl er tilkøb

Brugsanvisning

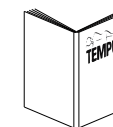

Fjernbetjener

Elevationsseng:
Fjernbetjener

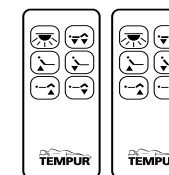

Planseng: Ingen fjernbetjener

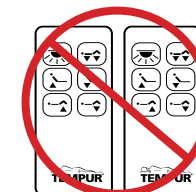

Gavl**

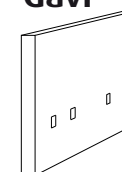

Udpakning

Kassen åbnes i det rum, hvor dit TEMPUR® produkt skal være.
Pak alle delene ud og læs denne brugsanvisning.

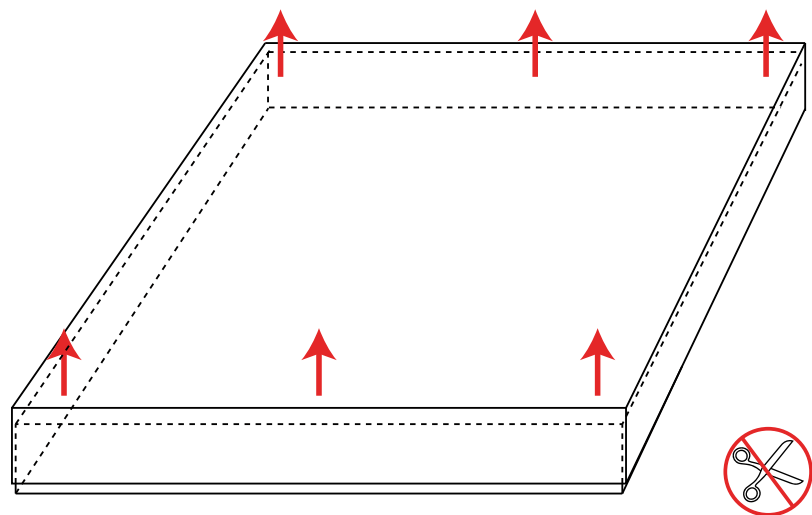

- 1) Åbn kassen
- 2) Tag alle delene ud af kassen
- 3) Smid kassen ud

ADVARSEL: Brug ikke en skarp genstand til at åbne kassen.

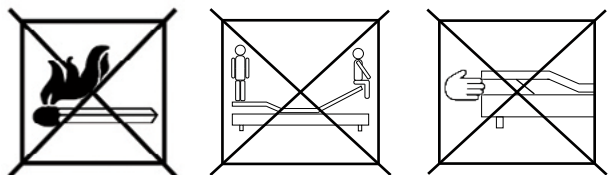

Sådan samler du din TEMPUR® Spring Box

1

Rejs sengerammen op, så den står på hovedenden.

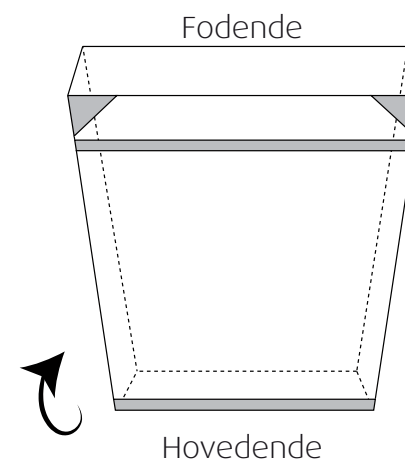

2 Benmontering

Benene skal monteres forskelligt alt efter hvilke ben, du har valgt til sengen, og hvorvidt der skal gavl på eller ej.

NB: Hvis du ikke har købt en gavl, skal benene monteres anderledes i hovedenden - følg instruktionerne på næste side.

 Støtteben
- medfølger

Chrome curved ben
- tilkøb

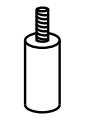

Chrome edge ben
- tilkøb



Benmontering for dobbeltsenge med gavl

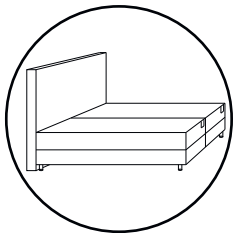

DOBBELT-
SENG

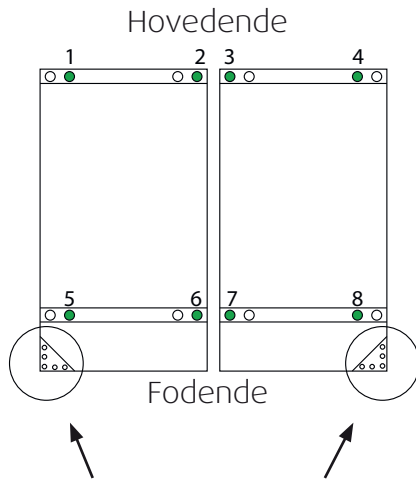

Monter støtteben ved tallene fra 1-8.

Monter evt. 2 stk.
Curve eller Edge ben (tilkøb)

Benmontering for dobbeltsenge uden gavl

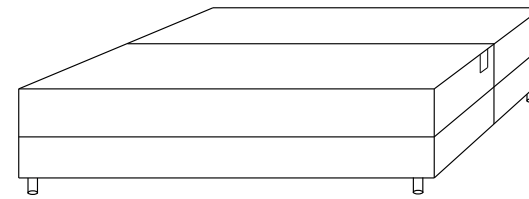

Curve eller Edge ben skal sættes på i fodenden som beskrevet på side 5

Dobbeltseng

Hovedende

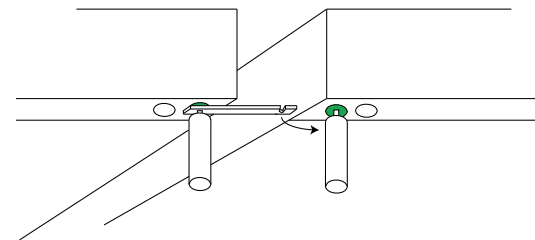
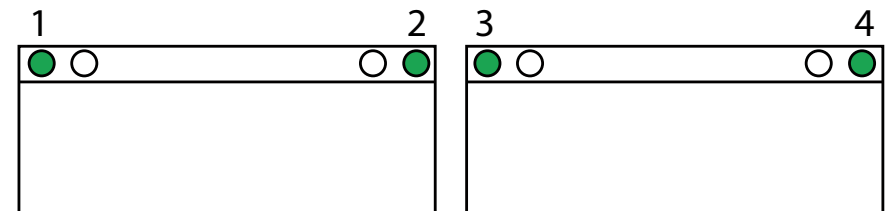

Husk at bestille et ekstra samlebeslag, der skal monteres i hovedenden for at holde sengene sammen.

Benmontering for enkeltseng uden gavl

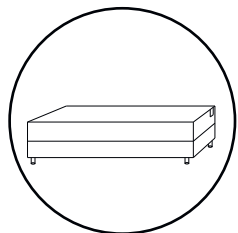

ENKELTSENG

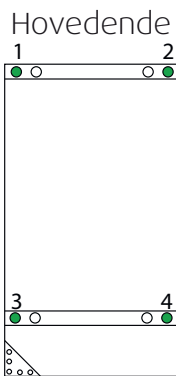

Montér støtteben ved tallene fra 1-4.

Fodende

Bemærk venligst, at Curve eller Edge ben ikke kan monteres på en enkeltseng.

Enkeltseng

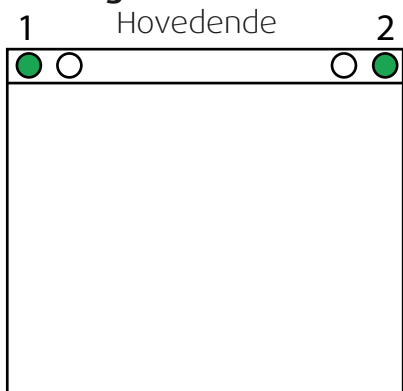

Støtteben



3 Sådan anvender du elevationen på sengen:

Planseng - med eller uden gavl:

Vend sengen om og gå til trin 5.

Sådan bruger du fjernbetjeningen:

- Indsæt to AAA batterier. Vær opmærksom på at batterierne vender rigtigt.
- Både fjernbetjeningen og sengebunden skulle fungere nu. Hvis ikke, følg venligst følgende trin:

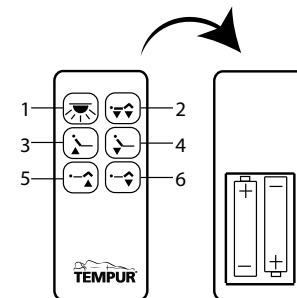

Synkroniser fjernbetjeningen med sengens motor (kun for elevationsbunde)

For at synkronisere skal du:

- Nulstil fjernbetjeningen til fabriksindstillingerne. For at gøre det skal du holde knapperne **1**, **3** og **5** nede på samme tid i ca. 8 sekunder.
- Tryk på **L** knappen på motoren
- Hold derefter knapperne **1** og **2** på fjernbetjeningen nede i ca. 10 sekunder.
- Hoved- og fodenden vil derefter bevæge sig kort for at bekræfte, at synkroniseringen var succesfuld.

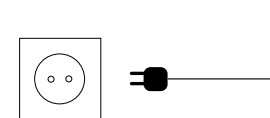

Sådan synkroniserer du to enkeltsenge, så de eleverer synkront

For at synkronisere din fjernbetjening med to-sengs motoren:

- Følg ovenstående trin a-d.
- Derudover skal du trykke på **L**-knappen på den anden motor
- Tryk derefter på knapperne **1** og **2** på fjernbetjeningen på samme tid i ca. 10 sekunder.
- Hoved- og fodenden på den anden seng vil elevere kort for at bekræfte, at synkroniseringen er korrekt.

4 Madrasstoppere

Før du sætter madrasholdere på sengebunden, skal fodenden være eleveret. Dette gøres ved at trykke på knappen med de løftede ben på fjernbetjeningen.

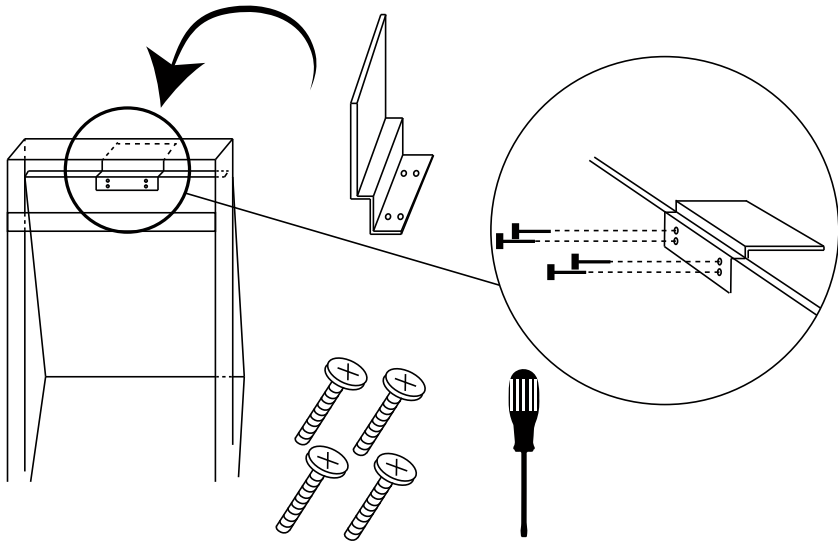

Elever sengen ned.

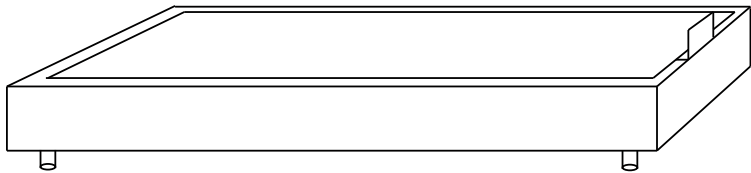

5 Gavl

Hvis du har købt en dobbeltseng, skal du sætte de to sengebunde sammen ved hjælp af de to samlebeslag på hver side af sengen.

Hvis du har købt en seng uden gavl, skal du være opmærksom på at bestille et samlebeslag.

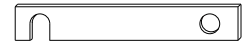

Seng uden gavl:

Du har nu samlet sengen. Læg din TEMPUR® på bundene og nyd dit nye TEMPUR produkt.

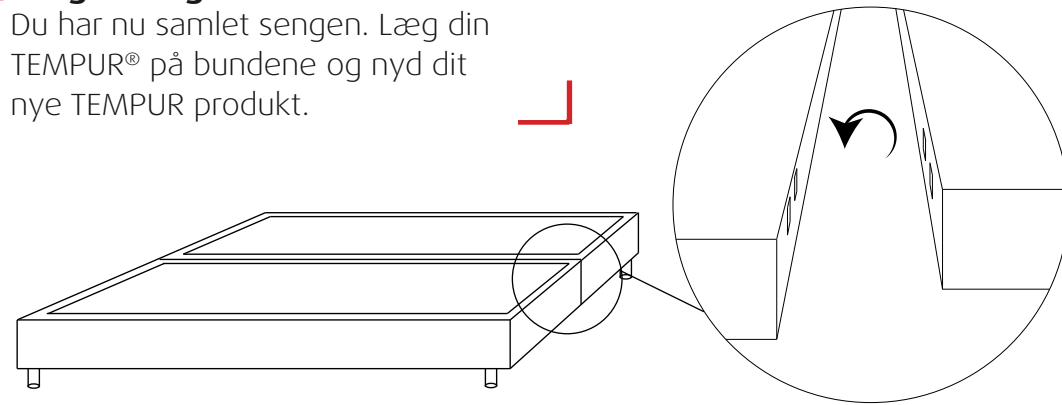

Seng med gavl:

I skal være to til at sætte gavlen på.

